

GA-MATIC CF800 / CF1000

Nr ref.: 41242/800 / 41242/810

Napęd do bram garażowych rezydencyjnych (segmentowych i uchylnych).

- Łatwy w montażu napęd z funkcją automatycznej nauki pozycji otwartej i zamkniętej
- Wbudowany przetwornik obrotowo-impulsowy z funkcją detekcji przeszkód
- Napęd z paskiem kewlarowym zapewnia cichą pracę
- Wbudowana lampa LED oświetlenia wnętrza garażu
- Możliwość podłączenia urządzeń zewnętrznych tj: fotokomórki, lampa sygnalizacyjna, przycisk lokalnego otwarcia bramy, akumulatory zasilania awaryjnego (2 x 12V/3,5Ah)
- Wyświetlacz LED
- Wbudowany zmiennikodowy odbiornik radiowy 433,92 MHz
- Dwa piloty czterokanałowe TM4 w zestawie



Dane techniczne

	CF 800	CF 1000
ZASILANIE	220-240 VAC 50/60 Hz	220-240 VAC 50/60 Hz
ZASILANIE SILNIKA	24 VDC	24 VDC
SIŁA NACISKU	800 N	1 000 N
MAX. POW. BRAMY	12 m ²	14 m ²
MAX. WYS. BRAMY	2,4 m	2,4 m
PRĘDKOŚĆ LINIOWA	0,15 m/sek.	0,15 m/sek.
ILOŚĆ CYKLI / DZIEŃ	30	30
DŁUGOŚĆ SZYNY	3 m	3 m

NAPĘDY GARAŻOWE

G8800 A / G8800 B

Nr ref.: BS - G8800 A / BS - G8800 B

Napęd do bram garażowych rezydencyjnych (segmentowych i uchylnych).

- 3 - częściowa szyna składana na miejscu instalacji ułatwia transport
- Spowolnienie w położeniach krańcowych
- Wbudowany odbiornik
- Niezawodny i trwały napęd łańcuchowy
- Dwa piloty czterokanałowe w zestawie
- Czuły układ przeciwwzgniecienny

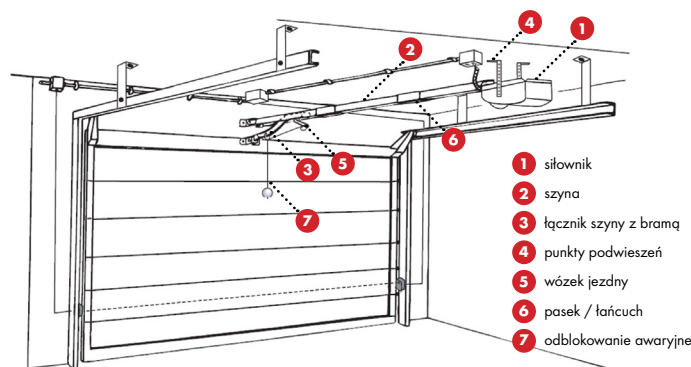

Dane techniczne

	G8800 A	G8800 B
ZASILANIE	230 VAC	230 VAC
ZASILANIE SILNIKA	24 VDC	24 VDC
SIŁA NACISKU	800 N	1 000 N
MAX. POW. BRAMY	9 m ²	12 m ²
MAX. WYS. BRAMY	2,4 m	2,4 m
PRĘDKOŚĆ LINIOWA	0,1 - 0,2 m/sek.	0,1 - 0,2 m/sek.
ILOŚĆ CYKLI / DZIEŃ	80	80
DŁUGOŚĆ SZYNY	3 m	3 m



SILNIKI Z SERII REVOLUX DO ROLET I MARKIZ

- Zastosowanie odpowiednich adapterów umożliwia dopasowanie silnika do różnej średnicy wałków
- Płynna i precyzyjna regulacja położenia krańcowych
- Cicha praca - poziom hałasu <48 dB seria 5, <55 dB seria 6

SILNIKI ROLETOWE

REVOLUX SERIA 3 35S-10 / 35S-6

Bez obsługi ręcznej

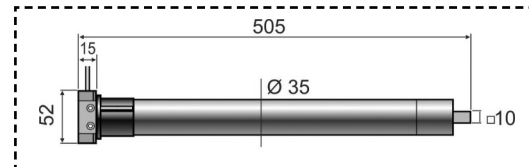

REVOLUX SERIA 5 45S-20 / 45S-30 / 45S-50

Bez obsługi ręcznej

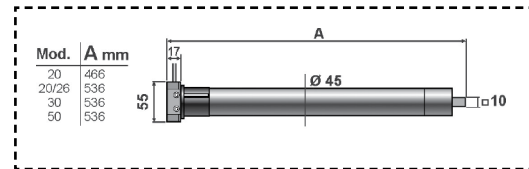

REVOLUX SERIA 5 45M-20 / 45M-30 / 45M-50

Z możliwością obsługi ręcznej

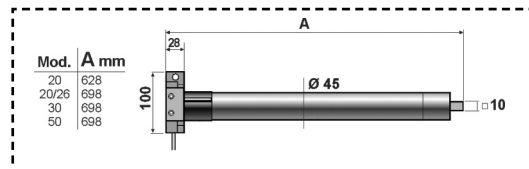

REVOLUX SERIA 6 59S-80 / 59S-100 / 59S-120

Bez obsługi ręcznej

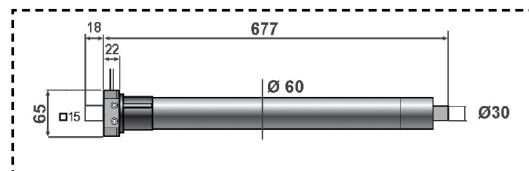

REVOLUX SERIA 6 59M-80 / 59M-100 / 59M-120

Z możliwością obsługi ręcznej

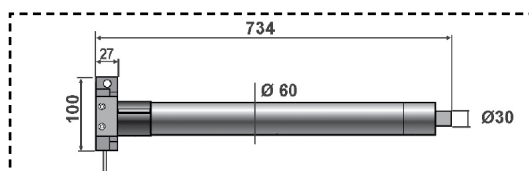









Dane techniczne

Rodzaj silnika	Nr Ref.	Moment obrotowy	Prędkość obrotowa	Średnica/wątek	Zasilanie	Moc	Waga rolety	Długość silnika
		(Nm)	(obr./min.)	(mm)	(V)	(W)	(kg)	(mm)
REVOLUX 35S-6	43300/002	6	28	35/40	230	121	15	505
REVOLUX 35S-10	43300/001	10	17	35/40	230	160	20	505
REVOLUX 45S-20	43302/001	20	15	45/60*/70**	230	205	35*/30**	456
REVOLUX 45S-30	43302/002	30	15	45/60*/70**	230	230	55*/50**	526
REVOLUX 45S-50	43302/003	50	12	45/60*/70**	230	308	88*/85**	526
REVOLUX 45S-20/26	43302/004	20	26	45/60*/70**	230	292	35*/30**	565
REVOLUX 45M-20	43310/005	20	15	45/60*/70**	230	205	35*/30**	630
REVOLUX 45M-30	43310/006	30	15	45/60*/70**	230	230	55*/50**	680
REVOLUX 45M-50	43310/007	50	12	45/60*/70**	230	308	88*/85**	690
REVOLUX 45M-20/26	43310/004	20	26	45/60*/70**	230	292	35*/30**	686
REVOLUX 59S-80	43320/001	80	15	59/70	230	430	105	660
REVOLUX 59S-100	43320/002	100	12	59/70	230	491	130	660
REVOLUX 59S-120	43320/003	120	9	59/70	230	305	150	677
REVOLUX 59M-80	43330/001	80	15	59/70	230	430	105	740
REVOLUX 59M-100	43330/002	100	12	59/70	230	491	130	740
REVOLUX 59M-120	43330/003	120	9	59/70	230	305	150	734

* dla wałka o średnicy 60 mm

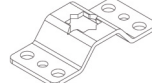
** dla wałka o średnicy 70 mm

Akcesoria REVOLUX

Seria 3		zabierak i adapter do wałka 40 nr ref.: 43380/087	Seria 5		mocowanie silnika 45M nr ref.: 43380/084
Seria 3		mocowanie silnika 35S nr ref.: 43380/091	Seria 6		zabierak i adapter do wałka 70 nr ref.: 43380/088
Seria 5		zabierak i adapter do wałka 60 nr ref.: 43380/156	Seria 6		mocowanie silnika 59S nr ref.: 43380/085
Seria 5		zabierak i adapter do wałka 70 nr ref.: 43380/061	Seria 6		mocowanie silnika 59M nr ref.: 43380/086
Seria 5		mocowanie silnika 45S nr ref.: 43380/092	Seria 5/6		mechanizm otwierania awaryjnego nr ref.: 43380/093



BEAM 6

Nr ref.: BS - 3306 L / BS - 3306 R

Elektromechaniczny szlaban z ramieniem teleskopowym od 2 do 6 metrów.

- Bogaty zestaw akcesoriów w komplecie: stała podpora ramienia, ramię teleskopowe o długości do 6 metrów, sterownik, odbiornik radiowy, dwa piloty
- Aluminiowa obudowa kolumny bariery
- Wbudowana lampa sygnalizacyjna LED
- Diodowe oświetlenie kolumny
- Funkcja łagodnego startu i zatrzymania ramienia

Dane techniczne

ZASILANIE SILNIKA	230 VAC
INTENSYWNOŚĆ PRACY	60%
MAX. MOC	90 W
MOMENT OBROTOWY	250 Nm
CZAS OTWARCIA	2 - 6 sek.
DŁUGOŚĆ RAMIENIA	2 - 6 m



HARRIER 4000i / 4000r / 6000i / 8000i

Nr ref.: 41580/001 / 41545/001 / 41580/002 / 41580/003

Elektromechaniczny szlaban do pracy rezydencyjnej lub ciągłej (24 V).

- Owalne ramię 4, 5 lub 6 m z możliwością przedłużenia do 8 m
- Szereg akcesoriów dodatkowych: podświetlenie ramienia LED, zestaw ramienia łamanego, gumowy odbój ramienia, zasłonka ramienia
- Podpory ramion: stałe lub ruchome
- Sterownik umieszczony w górnej części obudowy
- Dobór sprężyn balansujących w zależności od długości ramienia

Dane techniczne

	4000i	4000r	6000i	8000i
ZASILANIE SILNIKA	24 VDC	230 VAC	24 VDC	24 VDC
INTENSYWNOŚĆ PRACY	85%	60%	85%	85%
MAX. MOC	160 W	180 W	200 W	200 W
MOMENT OBROTOWY	200 Nm	400 Nm	300 Nm	300 Nm
CZAS OTWARCIA	2-5 sek.	7 sek.	8 sek.	8 sek.
MAX. DŁUGOŚĆ RAMIENIA	4 m	4 m	6 m	8 m

